

Masque

Carré de 15 cm de côté

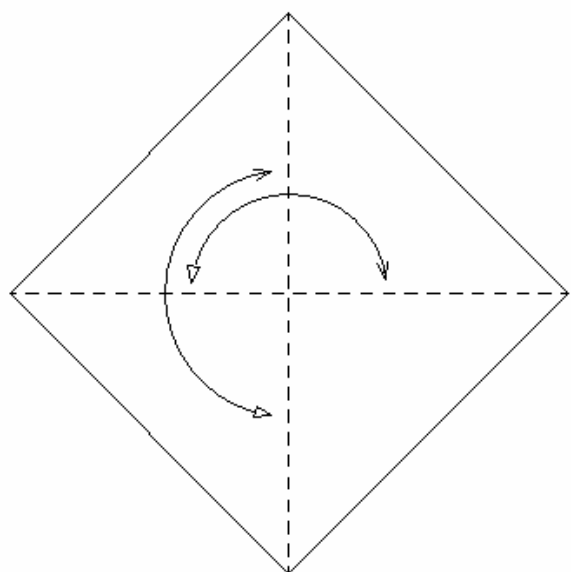

1. Plier et déplier les deux diagonales.

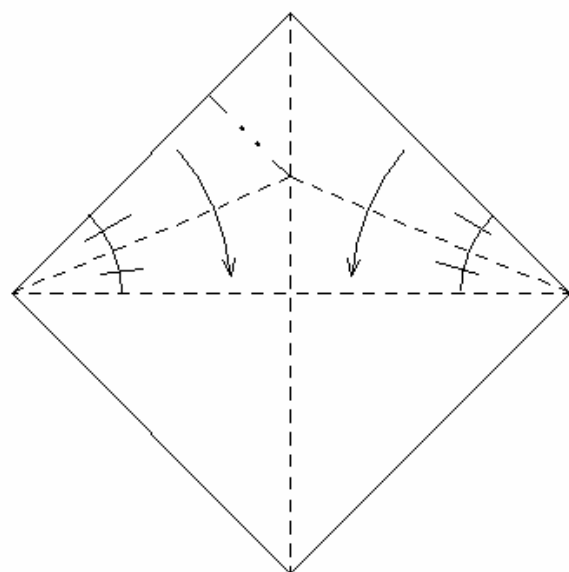

2. Réaliser une oreille de lapin.

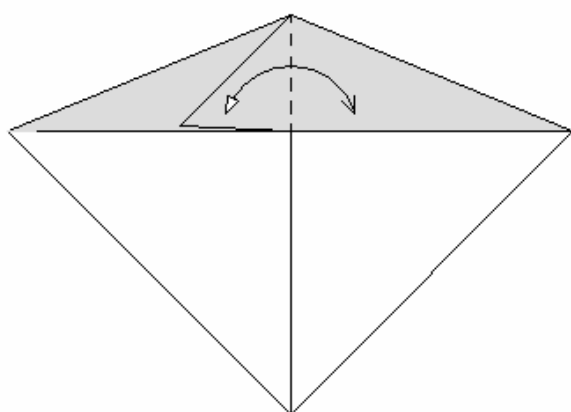

3. Plier et déplier le volet.

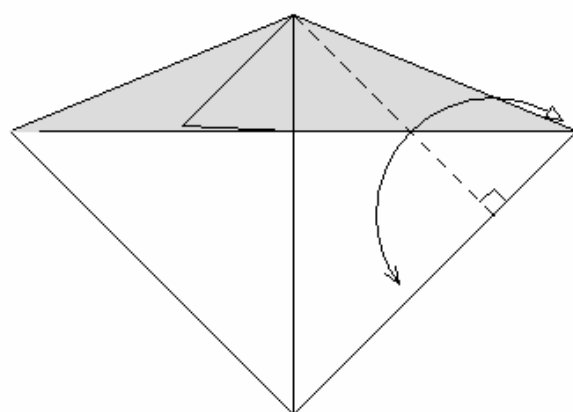

4. Plier et déplier.

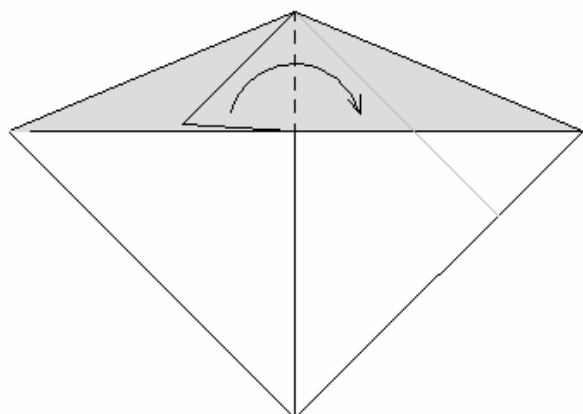

5. Rabattre le volet vers la droite.

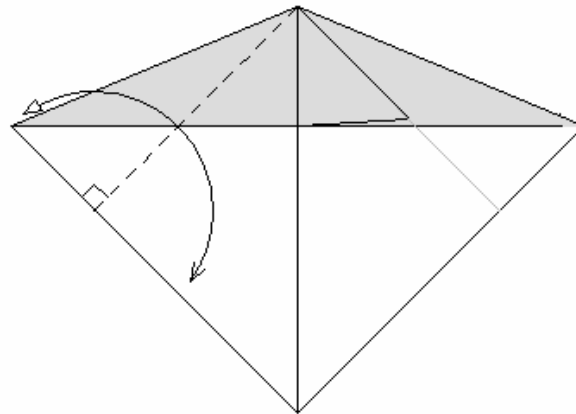

6. Plier et déplier.

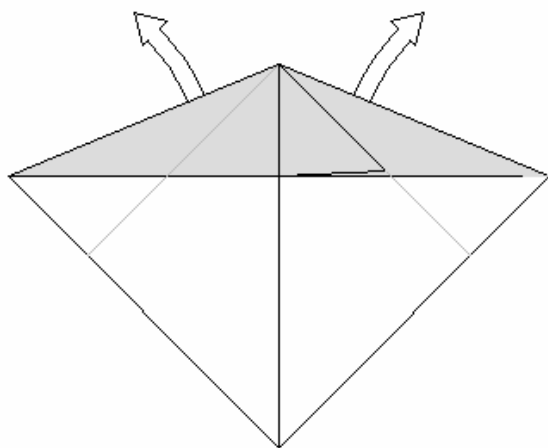

7. Déplier tout et revenir à l'étape 1.

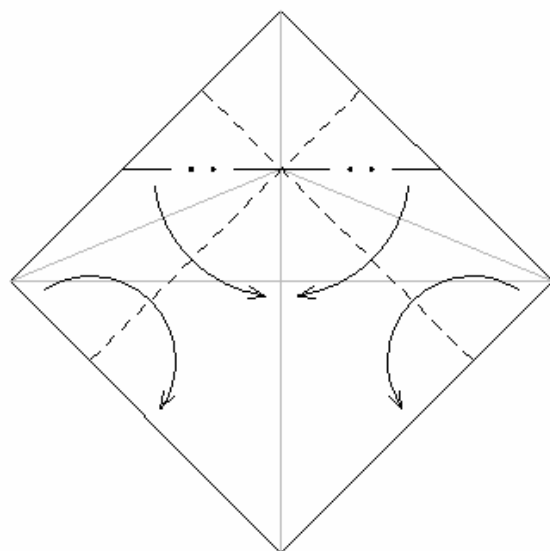

8. Plier pour obtenir une base préliminaire en haut.

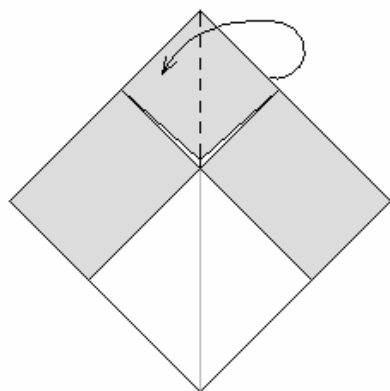

9. Rabattre vers la gauche un volet de la base préliminaire.

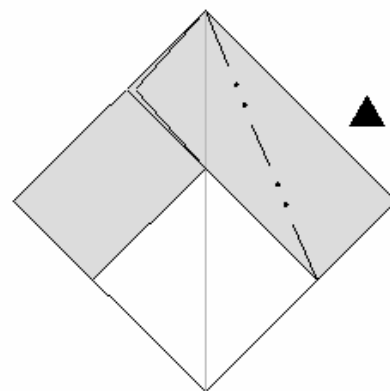

10. Effectuer un pli inversé intérieur.

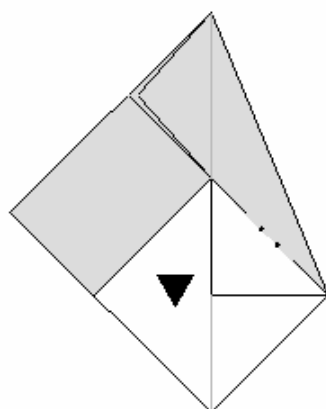

11. Effectuer un deuxième pli inversé intérieur.

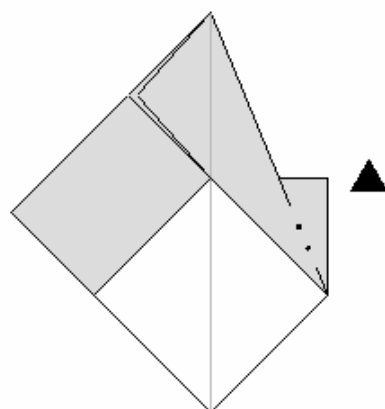

12. Effectuer un troisième pli inversé intérieur.

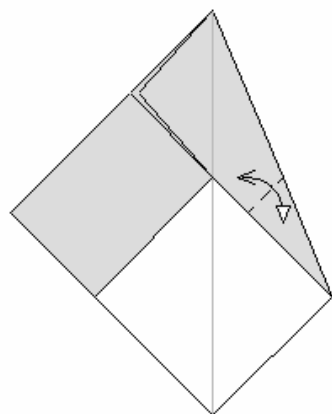

13. Plier le volet supérieur aussi loin que possible. Déplier.

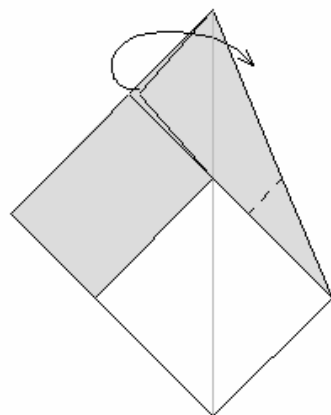

14. Rabattre vers la droite un volet de la base préliminaire.

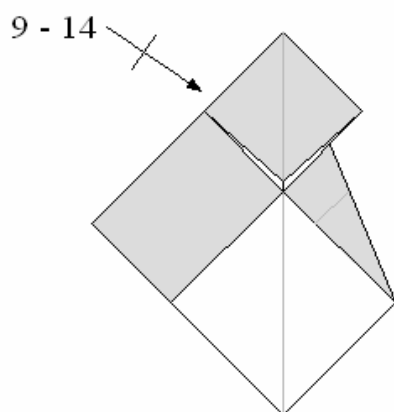

15. Répéter les étapes 9 à 14 sur la gauche.

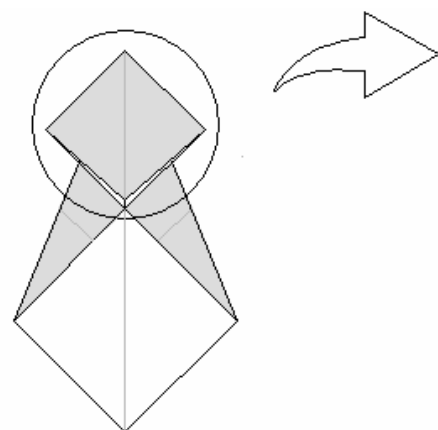

16. Zoom.

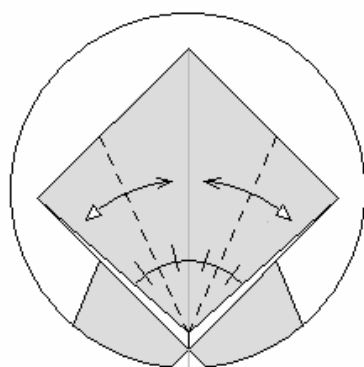

17. Plier et déplier le long des bissectrices.

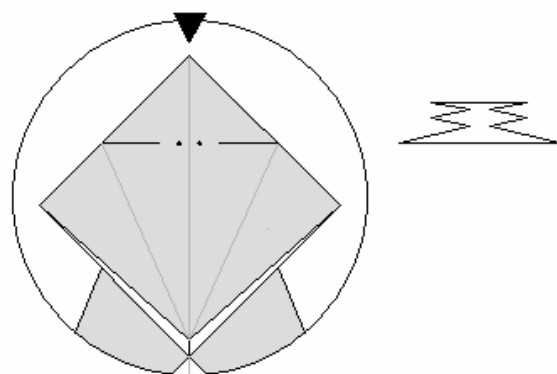

18. Réaliser un enfoncement ouvert sur toutes les épaisseurs.

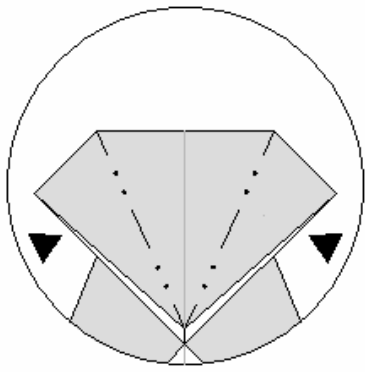

19. Effectuer un pli inversé intérieur des deux côtés.

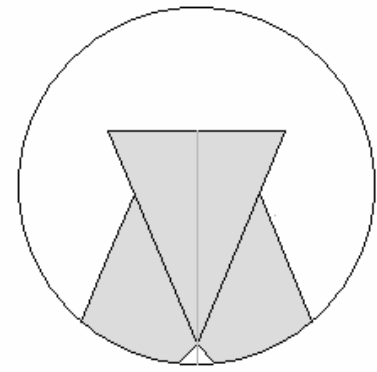

20. Retour à la vue entière.

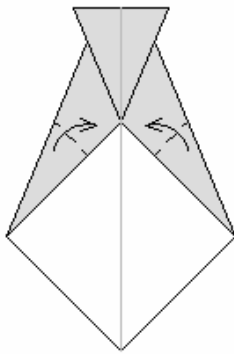

21. Plier les volets supérieurs aussi loin que possible.

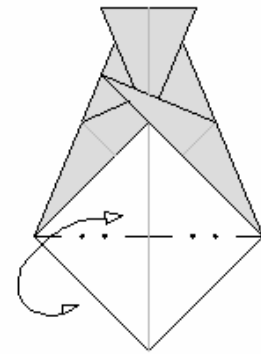

22. Plier et déplier.

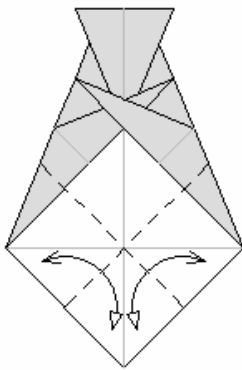

23. Plier et déplier, y compris sur les volets.

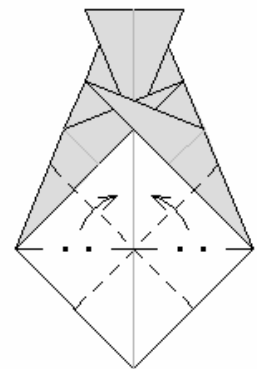

24. Plier pour obtenir une base préliminaire en bas.

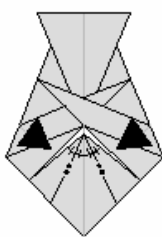

25. Effectuer un pli inversé intérieur de chaque côté de la base préliminaire.

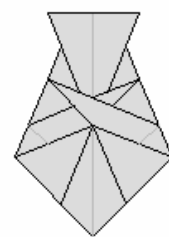

26. Vue agrandie.

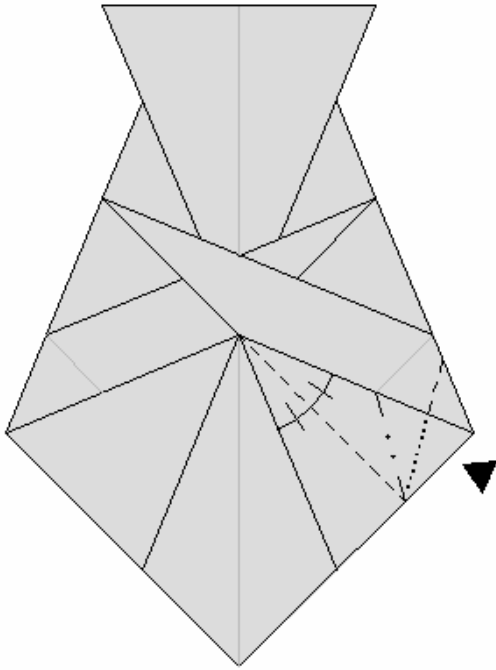

27. Réaliser un pli écrasé avec deux épaisseurs.

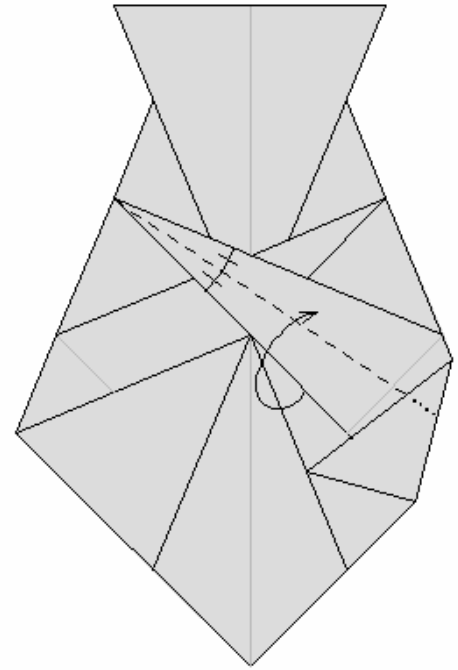

28. Plier une seule couche de papier pour changer la couleur. Attention à ne pas déchirer le papier. Le modèle n'est plus à plat et la séquence de plis se poursuit à l'étape 29.

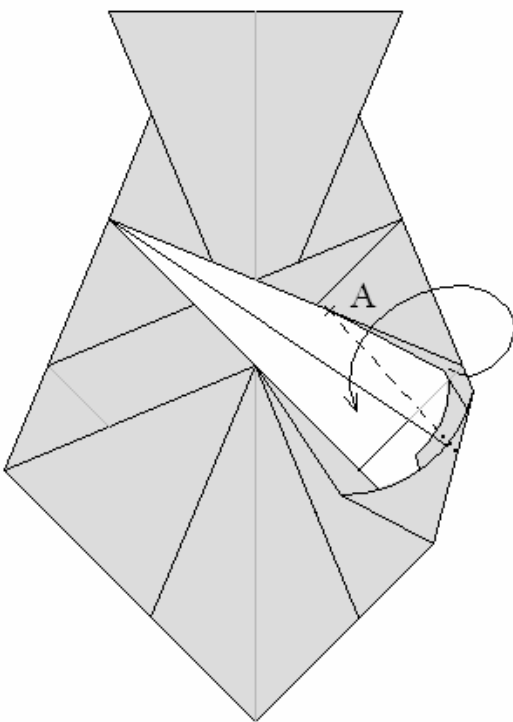

29. Plier une seule couche de papier pour changer la couleur. Le point A n'a pas de repère précis.

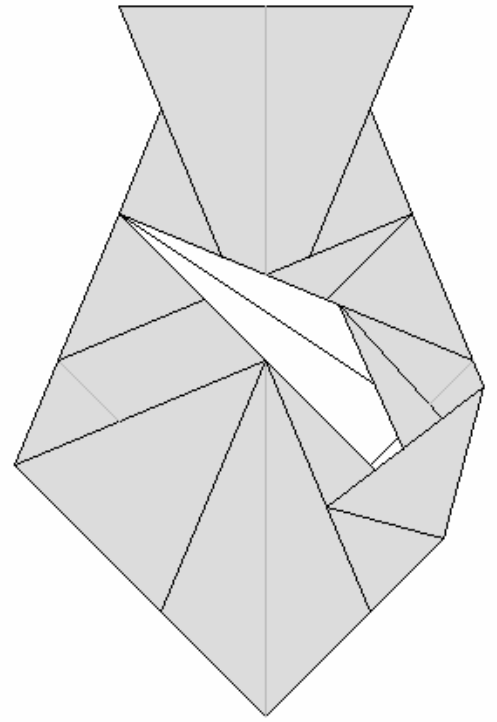

30. Le résultat aplati à nouveau.

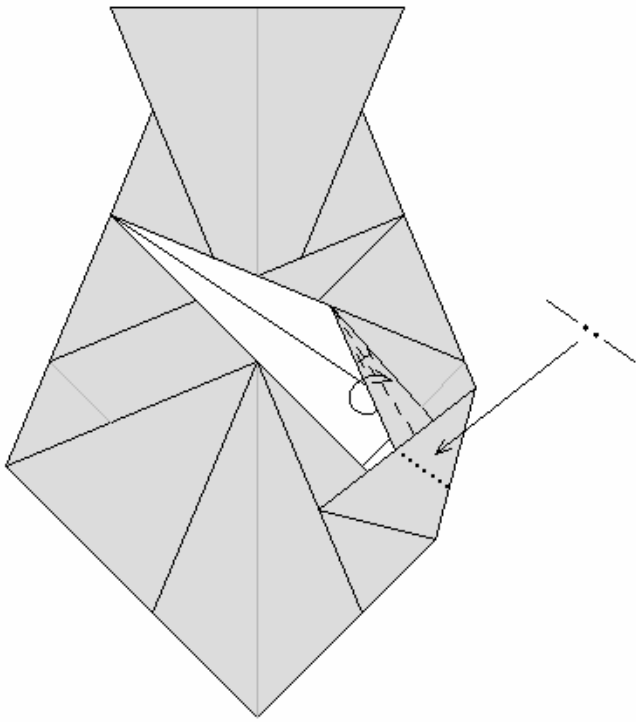

31. Réaliser ces deux plis en soulevant à nouveau le volet créé à l'étape 27.

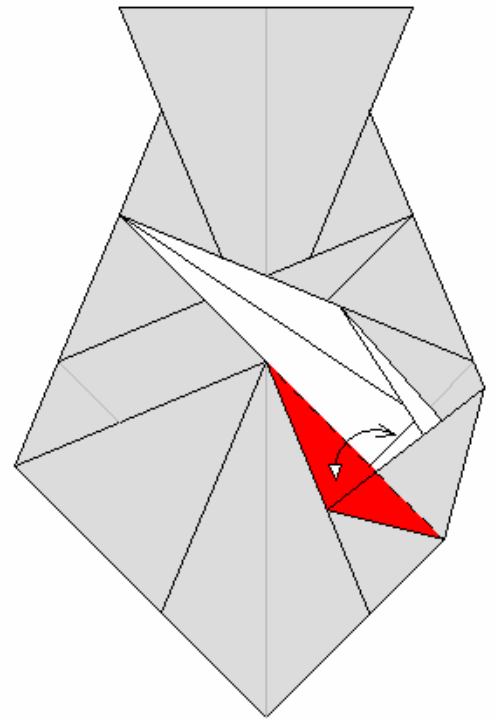

32. Plier et déplier le volet rouge.

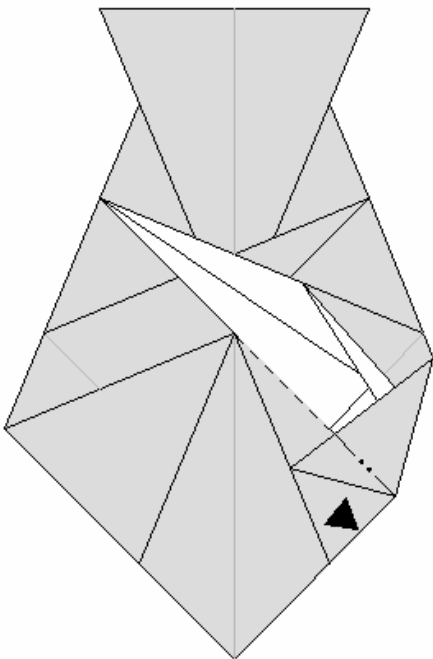

33. Réaliser un pli inversé intérieur.

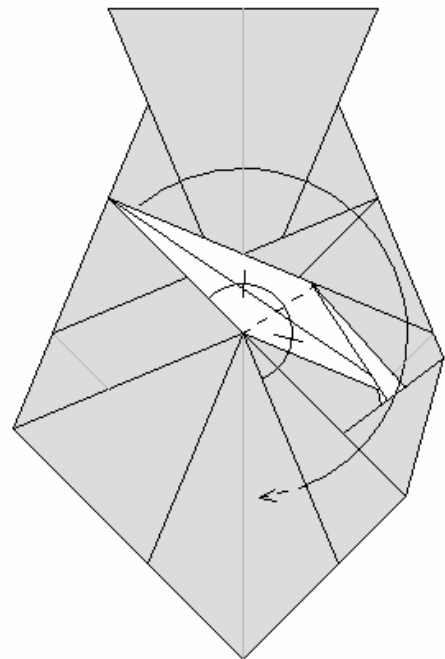

34. Plier le long de la bissectrice et insérer la pointe sous la base de l'oiseau.

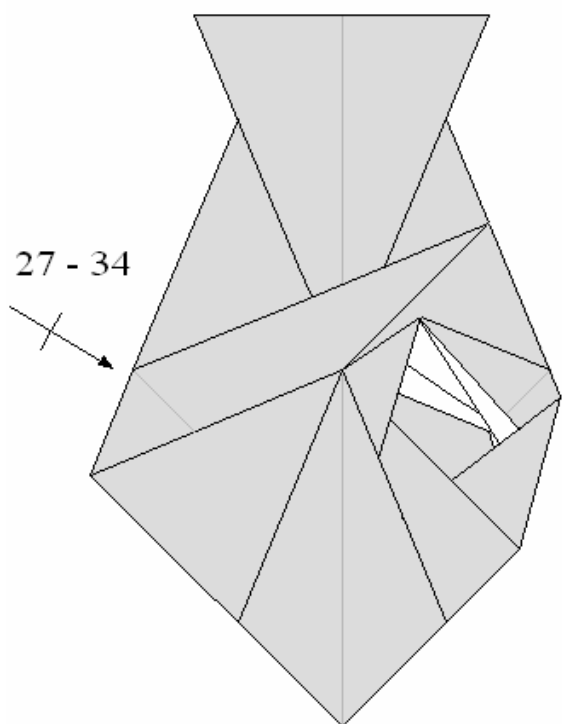

35. Répéter les étapes 27 à 34 sur le côté gauche.

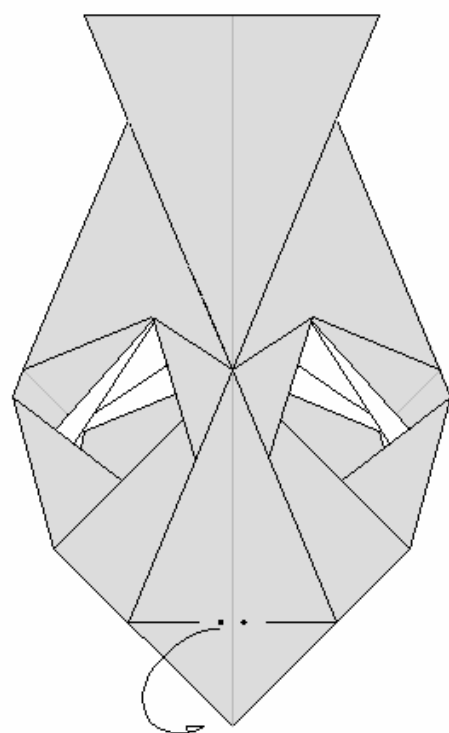

36. Plier vers l'arrière.

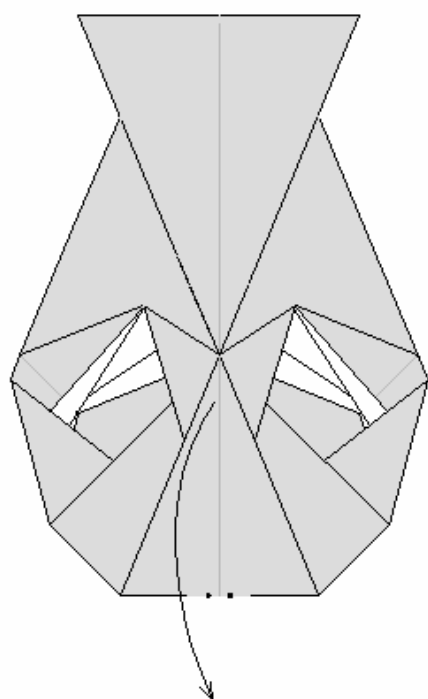

37. Soulever un volet de la base de l'oiseau.

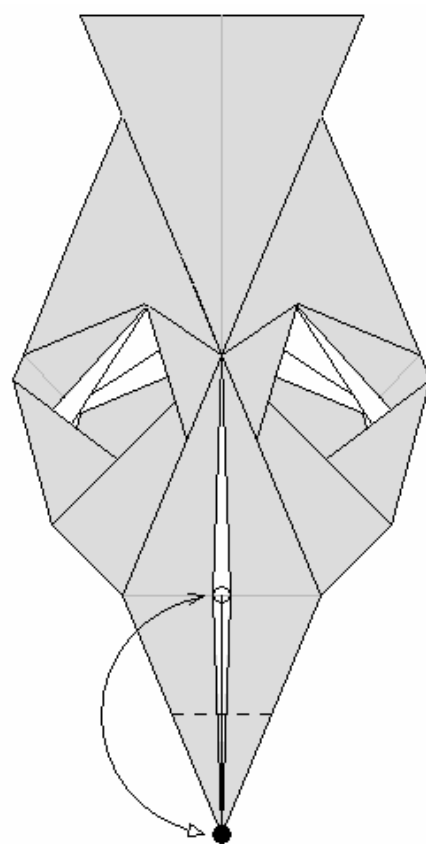

38. Plier et déplier en superposant les points.

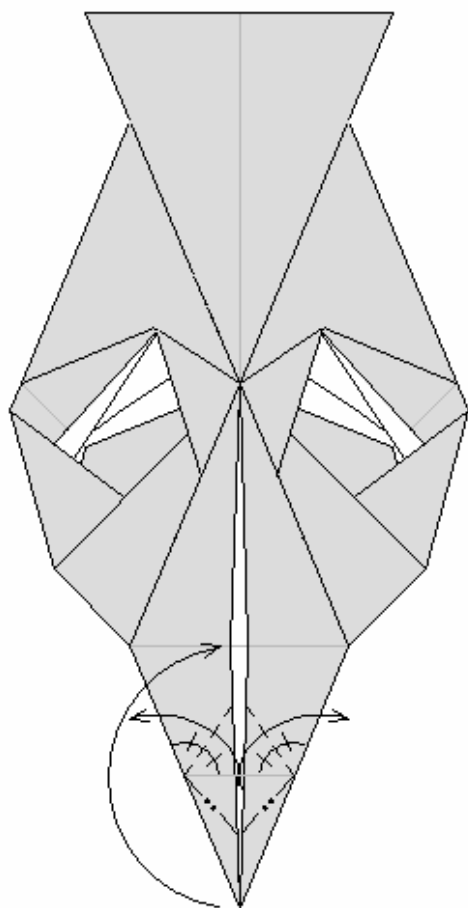

39. Effectuer un pli pétale.

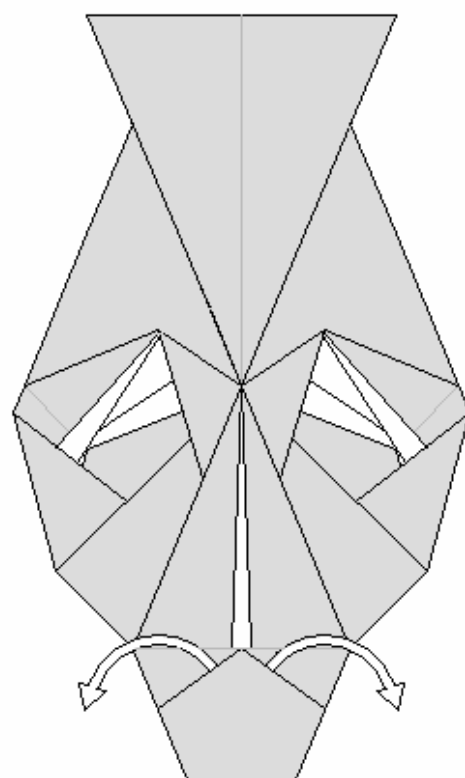

40. Déplier pour revenir à l'étape 38.

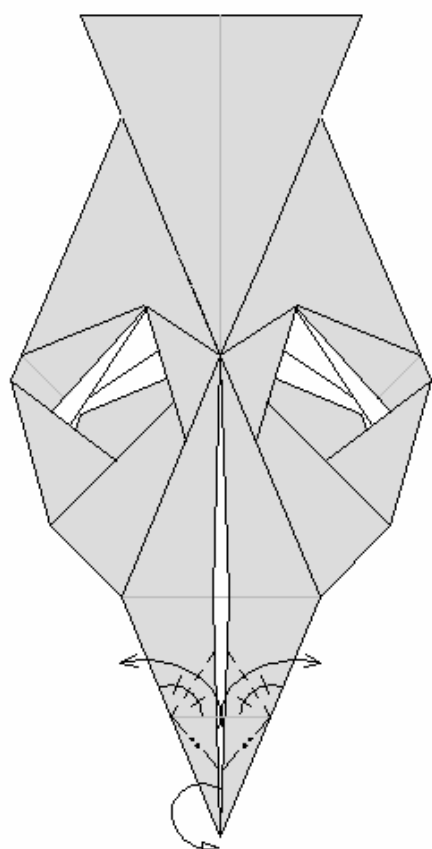

41. Se servir des plis de l'étape 39 pour effectuer un retournement.

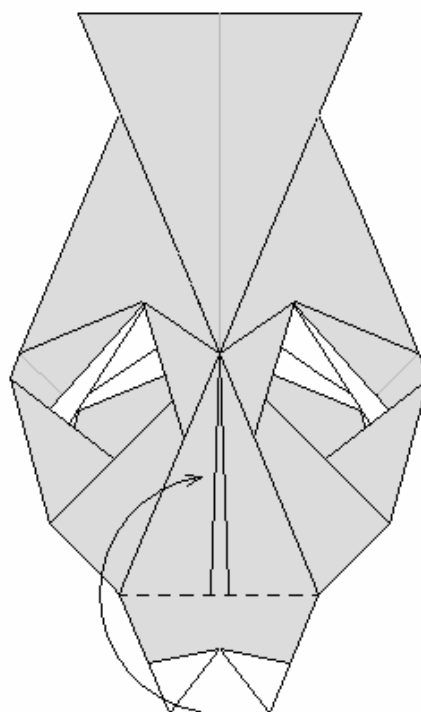

42. Rabattre les volets du bas vers le haut.

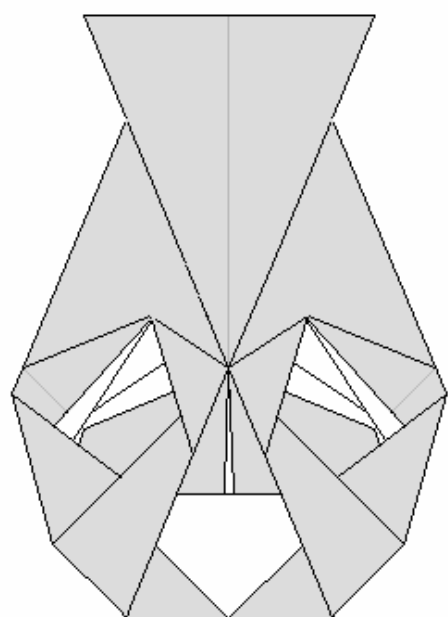

43. Retourner le modèle.

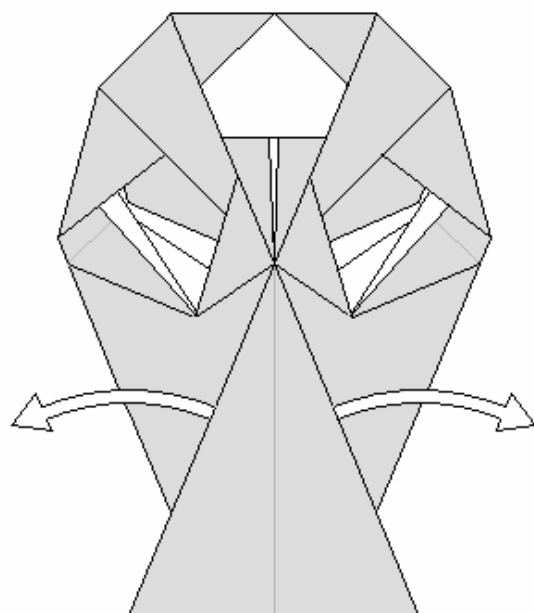

44. Sortir les volets de l'étape 25.

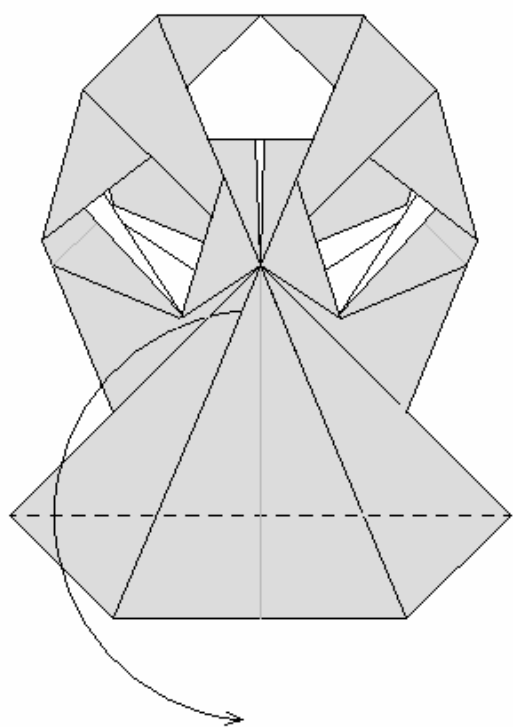

45. Rabattre une couche vers le bas.

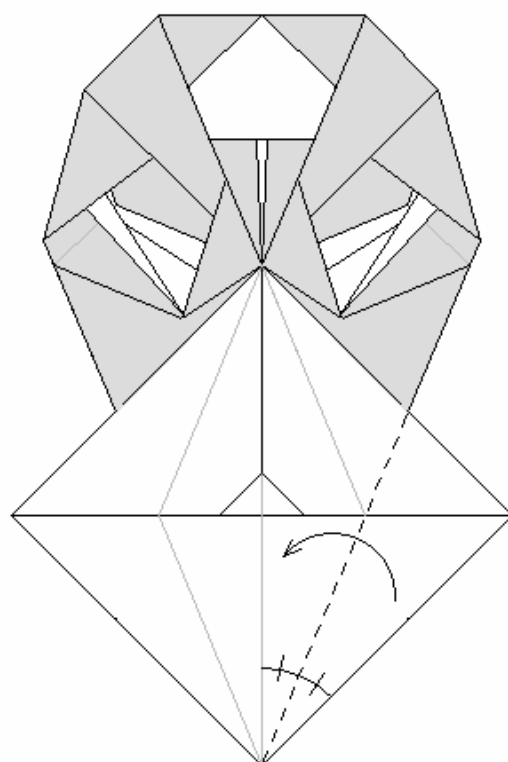

46. Plier en suivant la bissectrice.

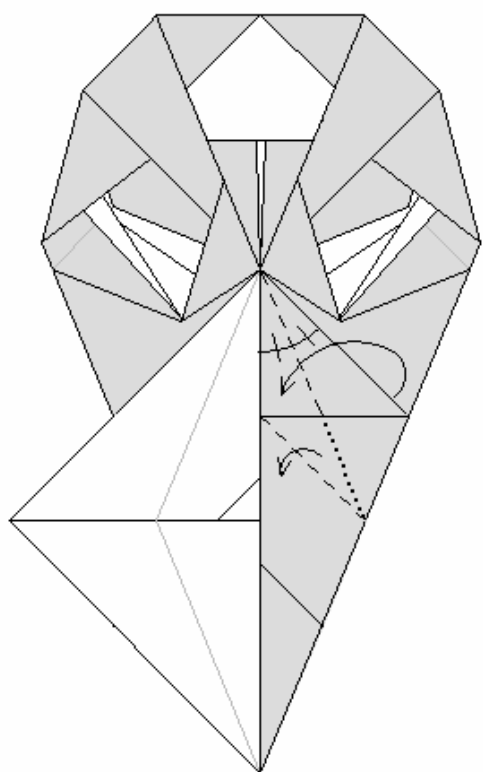

47. Plier en un seul mouvement.

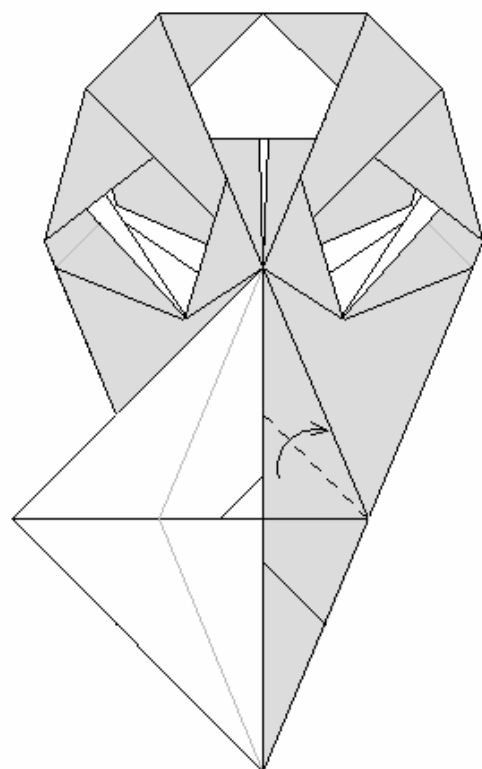

48. Plier sur deux épaisseurs.

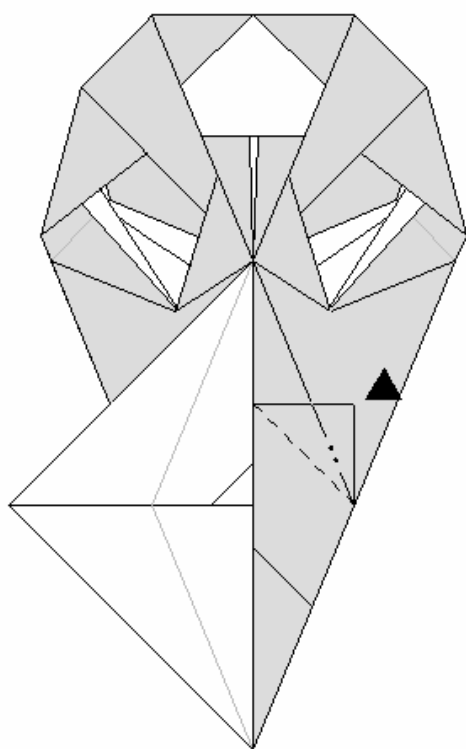

49. Réaliser un pli écrasé.

46 - 49

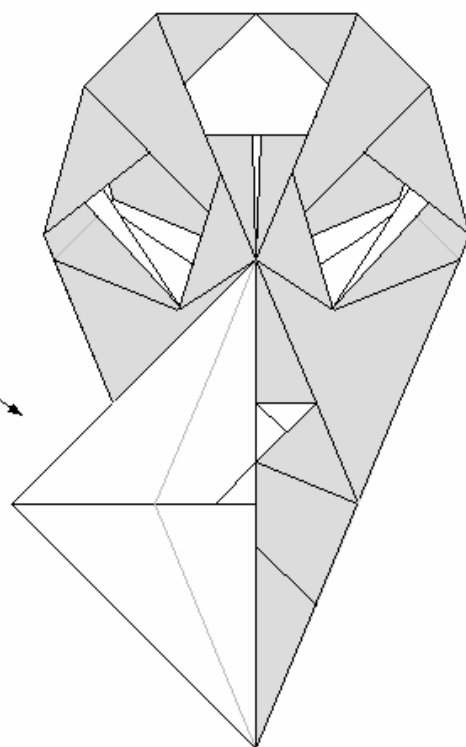

50. Répéter les étapes 46 à 49 à gauche.

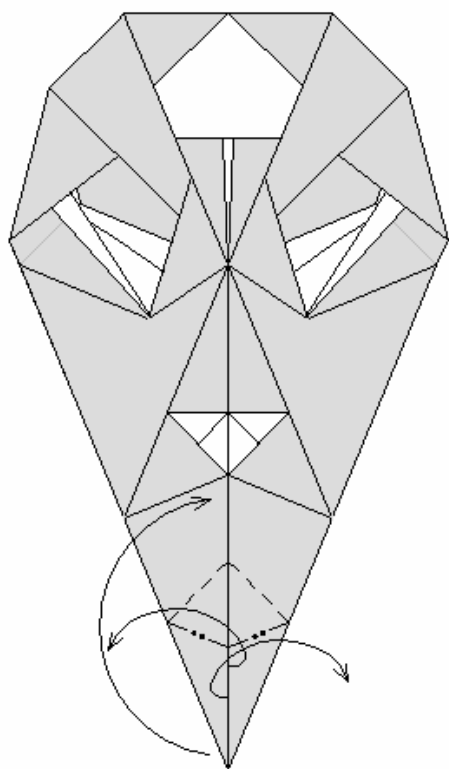

51. Réaliser un pli pétale.

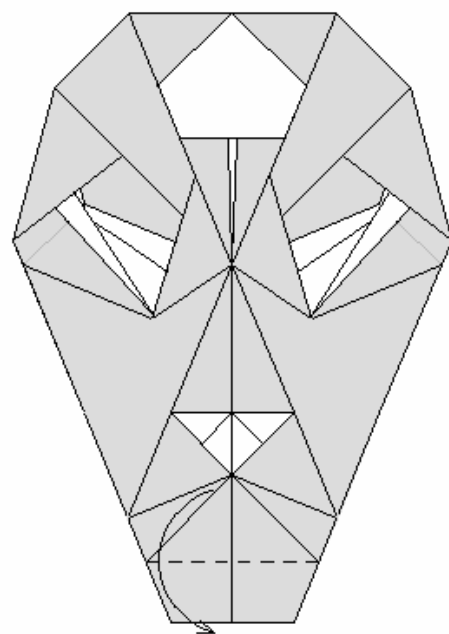

52. Plier une épaisseur vers le bas.

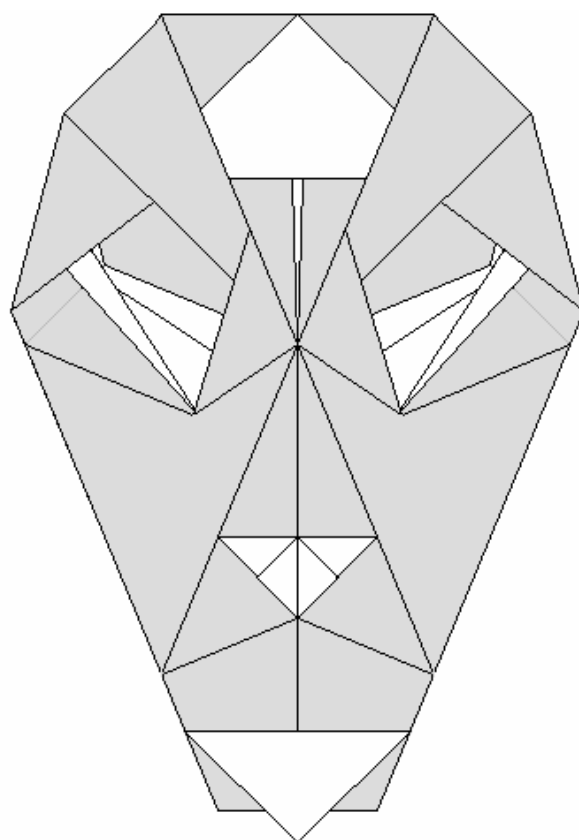

53. Le résultat.