

1. Réaliser une base préliminaire.

2. Déplier pour revenir à l'étape 1.

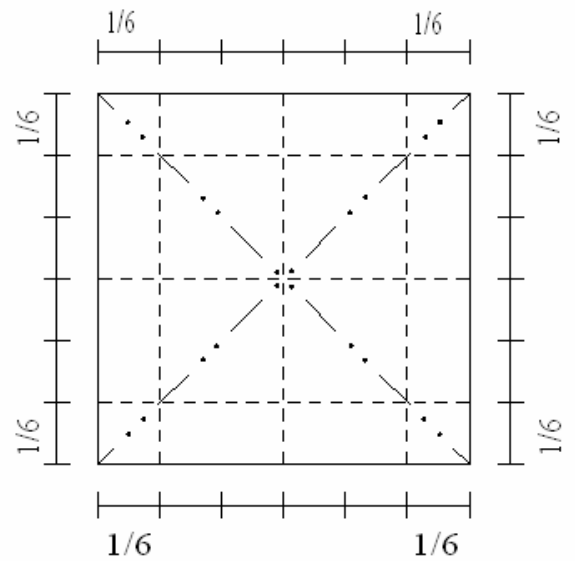
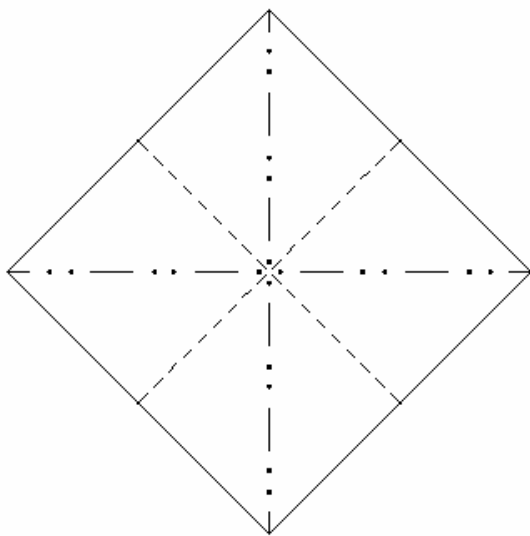
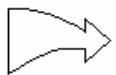

3. Tourner le modèle de 45°.

4. Marquer en vallée les quatre plis indiqués. Retourner le modèle.

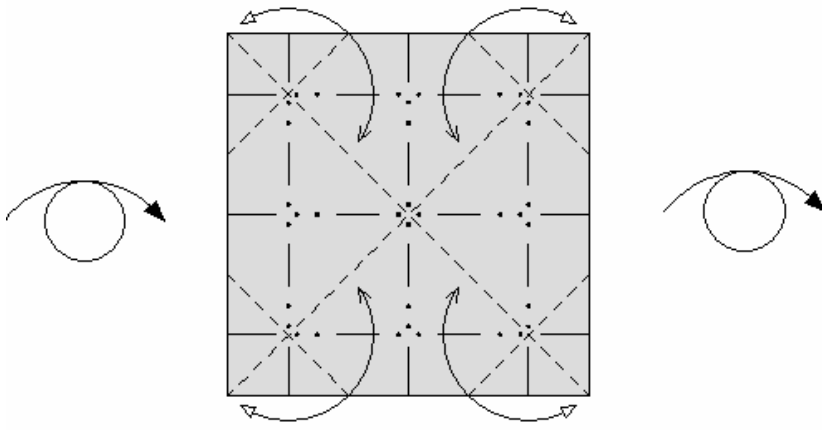

5. Plier et déplier en vallée les quatre coins comme indiqué. Retourner le modèle.

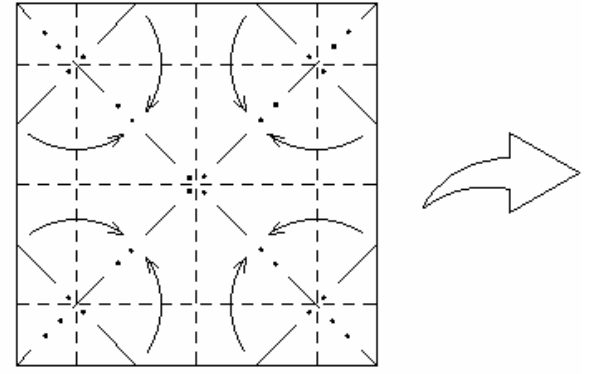

6. Rabattre les bords pour obtenir quatre petites bases préliminaires. Vue agrandie.

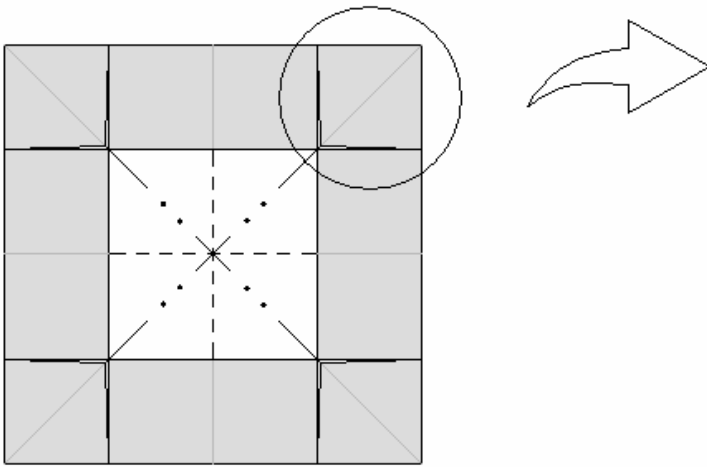

7. Zoom.

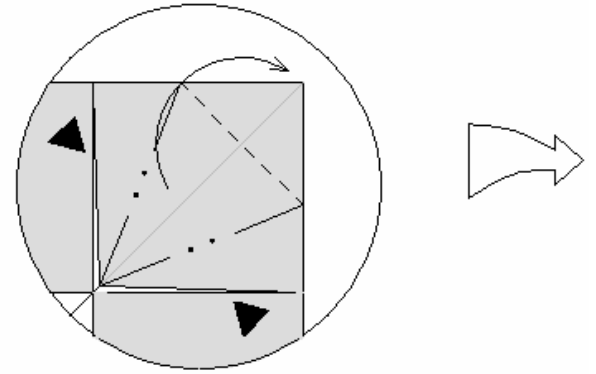

8. Réaliser un pli pétale. Retour à la vue entière.

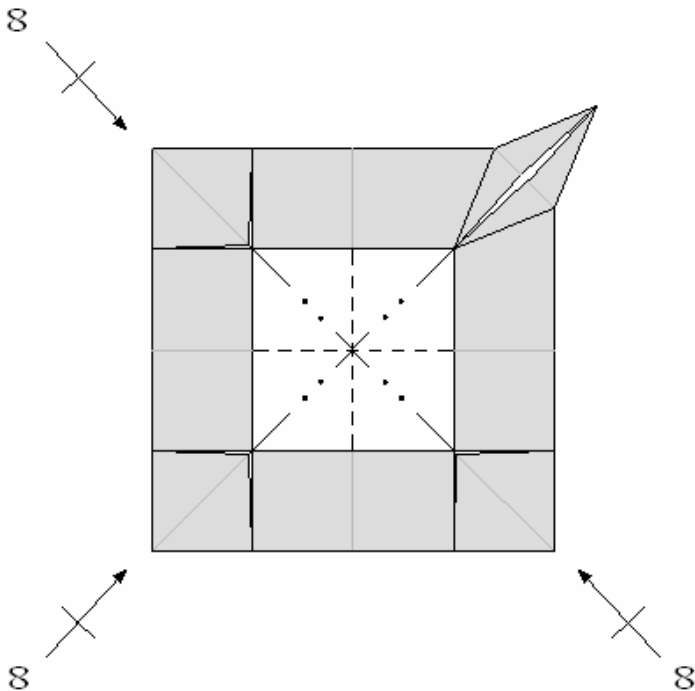

9. Refaire l'étape 8 aux trois autres coins.

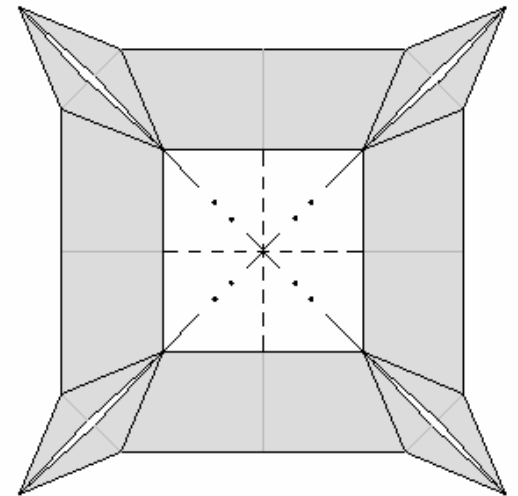

10. Le résultat.

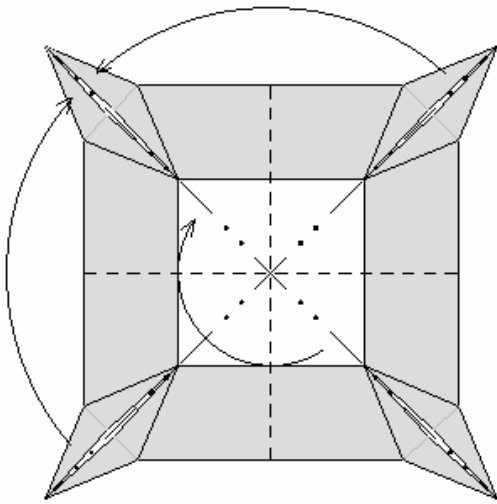

11. Reforme la base préliminaire de l'étape 2.
Tourner le modèle de 45°. Vue agrandie.

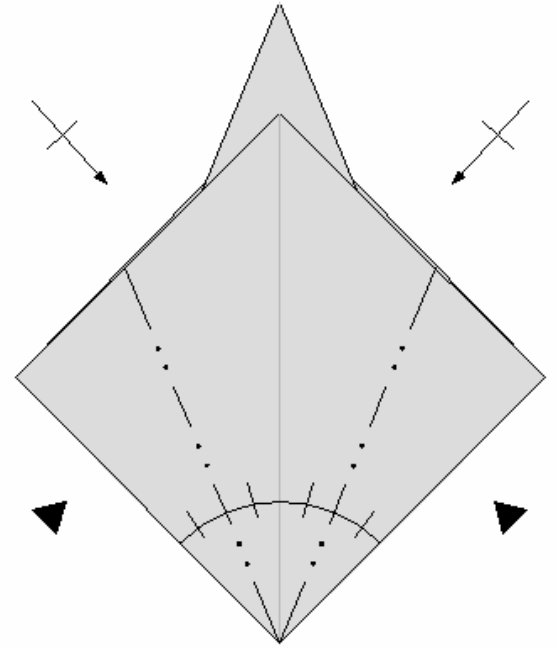
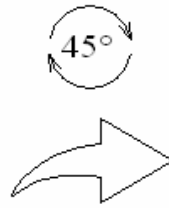

12. Effectuer deux plis inversés intérieurs sur le volet supérieur. Refaire derrière.

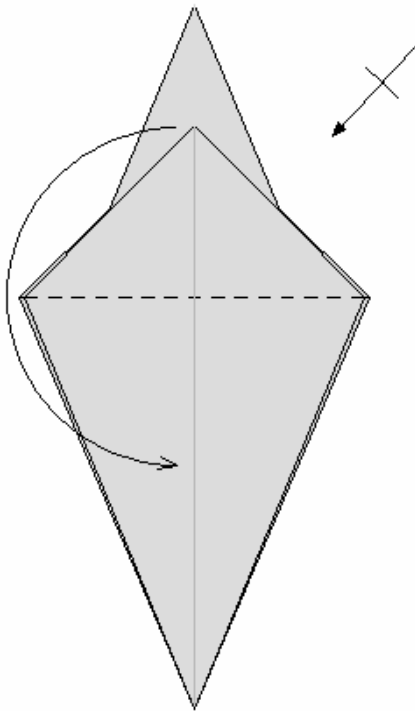

13. Rabattre le volet supérieur ; la pointe supérieure descend aussi. Refaire derrière.

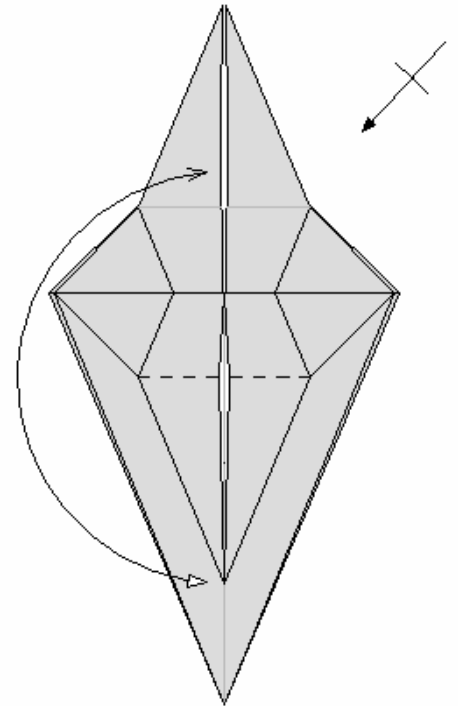

14. Plier et déplier en vallée la pointe en suivant les repères. Refaire derrière.

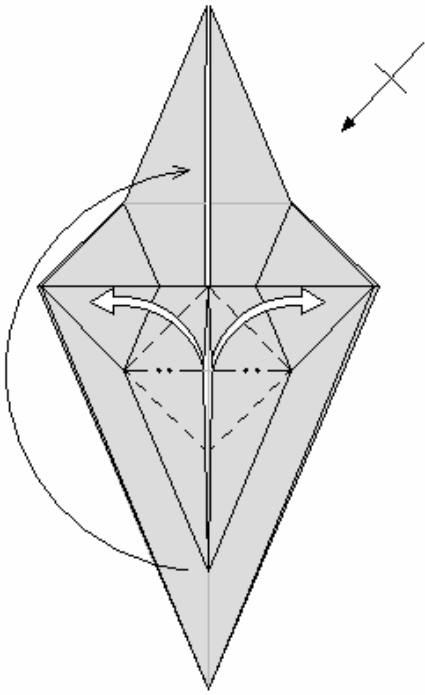

15. Dans un même mouvement, écarter la première épaisseur du pli pétale (à gauche et à droite) et rabattre la pointe vers le haut en se servant du pli de l'étape 14. On crée ainsi une "poche". Refaire derrière.

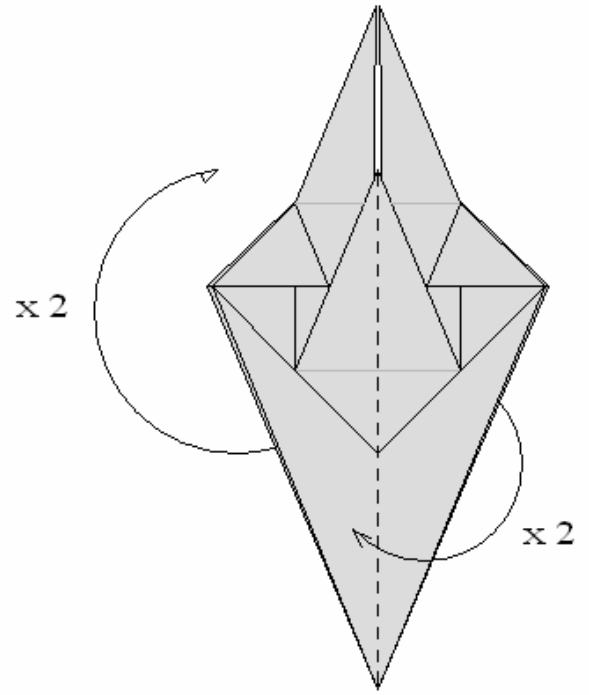

16. Le résultat. Tourner deux volets devant et deux volets derrière.

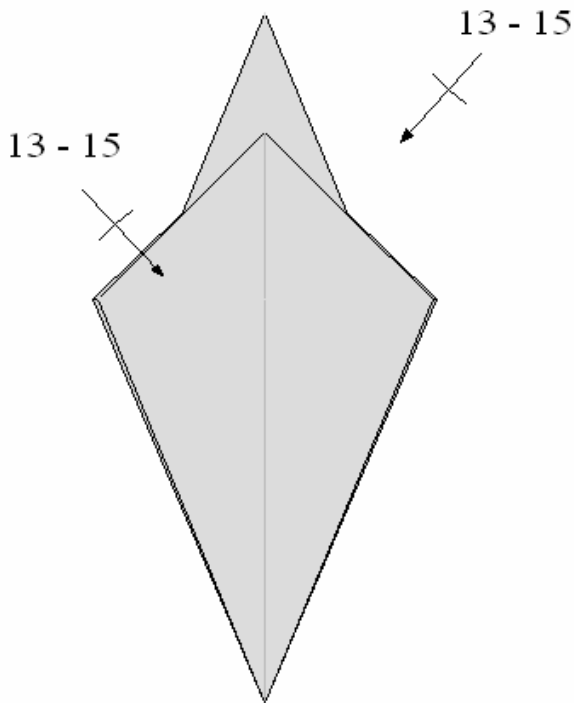

17. Refaire les étapes 13 à 15 devant et derrière.

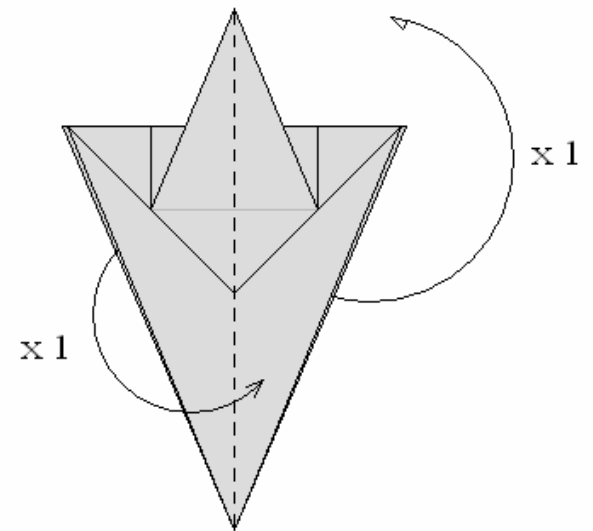

18. Le résultat. Tourner un volet devant et un volet derrière.

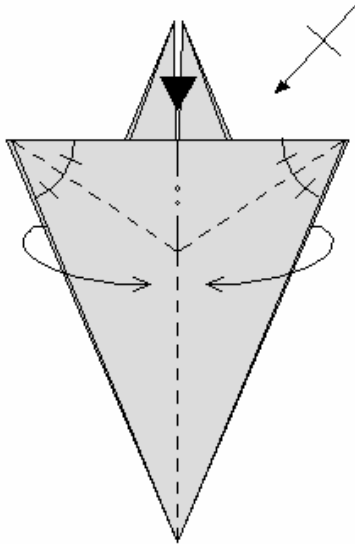

19. Marquer les deux bissectrices puis enfoncer en ramenant une couche à droite et une couche à gauche l'une sur l'autre. Refaire derrière.

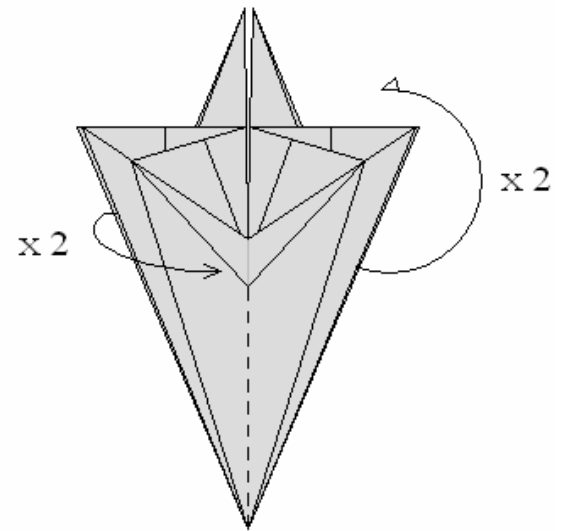

20. Le résultat. Tourner deux volets devant et derrière.

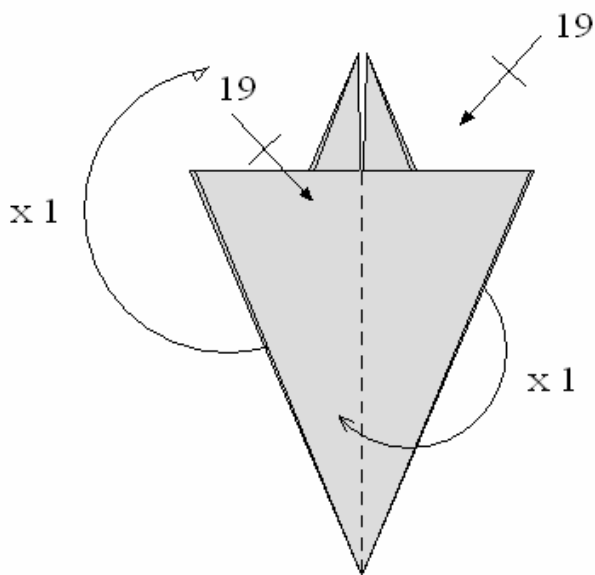

21. Refaire l'étape 19 devant et derrière. Tourner un volet devant et derrière.

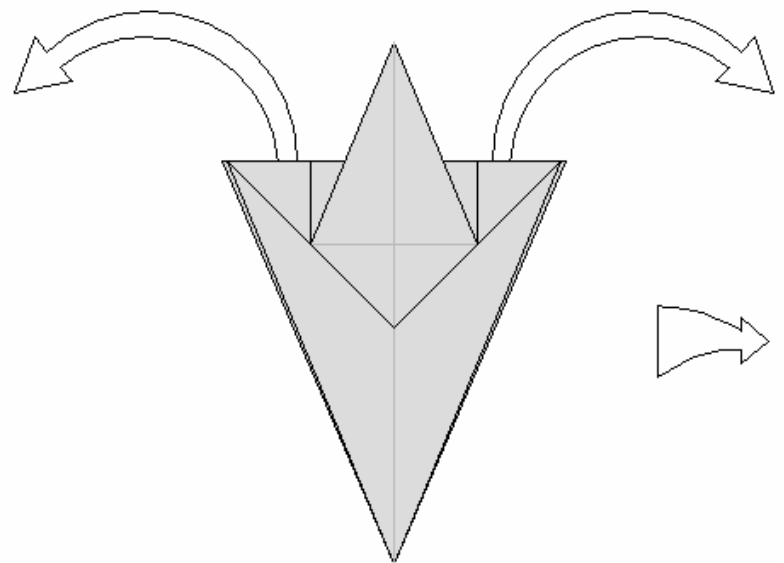

22. Déplier la base préliminaire de l'étape 12. Vue réduite.

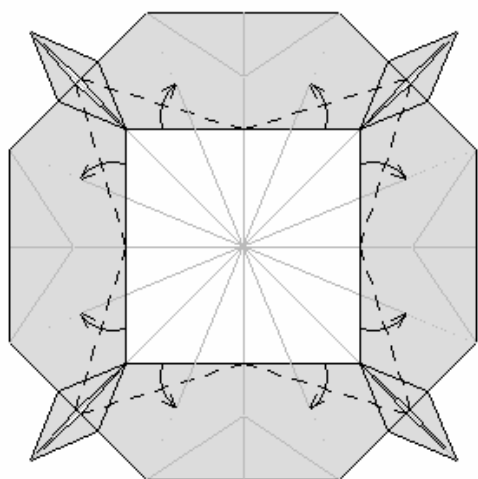

23. Rabattre les huit petits triangles.

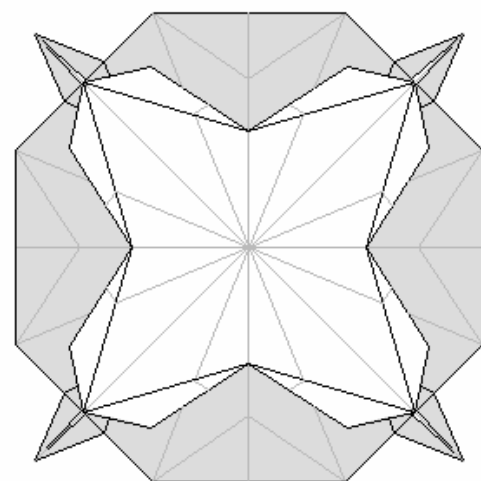

24. Le résultat.

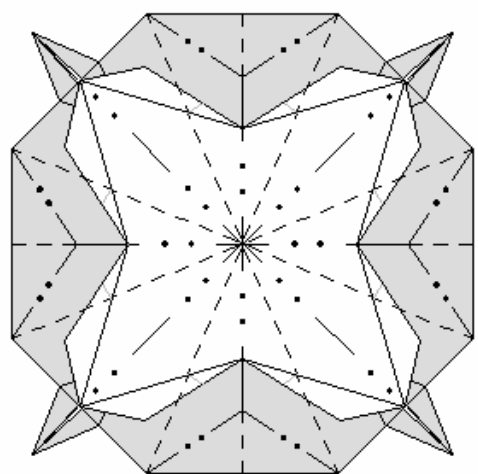

25. Replier pour revenir à l'étape 22.

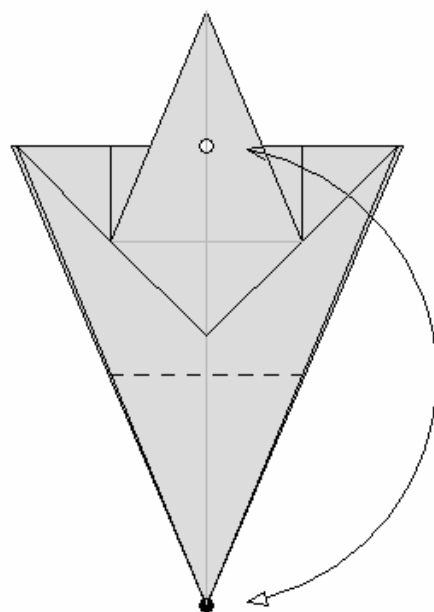
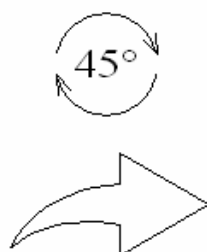

26. A l'aide des repères, plier toutes les couches puis déplier.

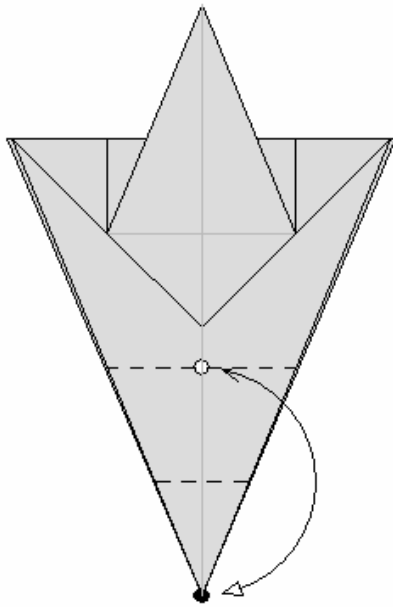

27. A l'aide des repères, plier toutes les couches puis déplier.

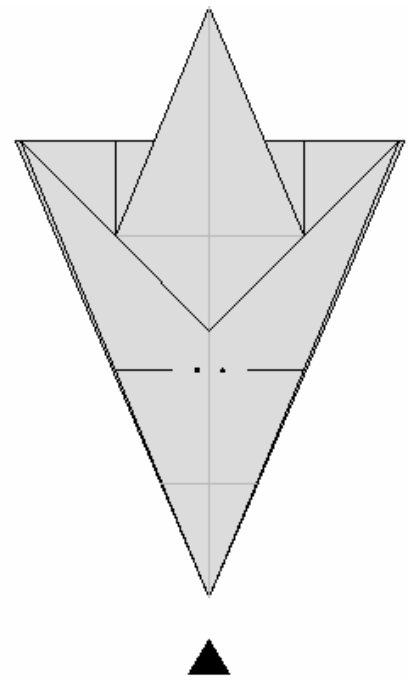

28. A l'aide du pli de l'étape 26, réaliser un enfoncement ouvert.

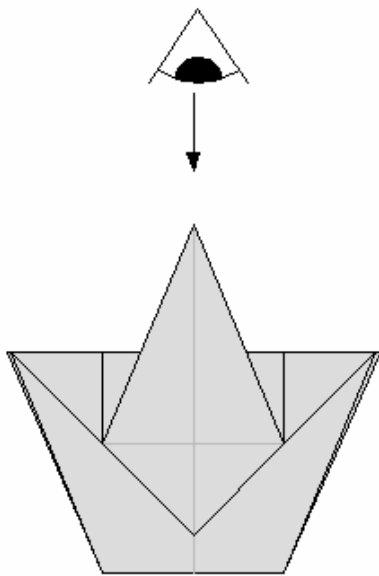

29. Regarder par le haut.

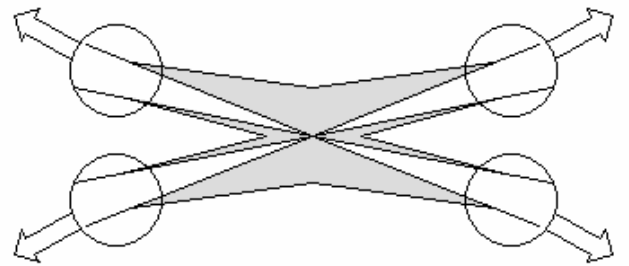

30. Saisir les points deux par deux aux endroits indiqués. Etirer pour former le "cœur" de la corolle grâce au pli de l'étape 27.

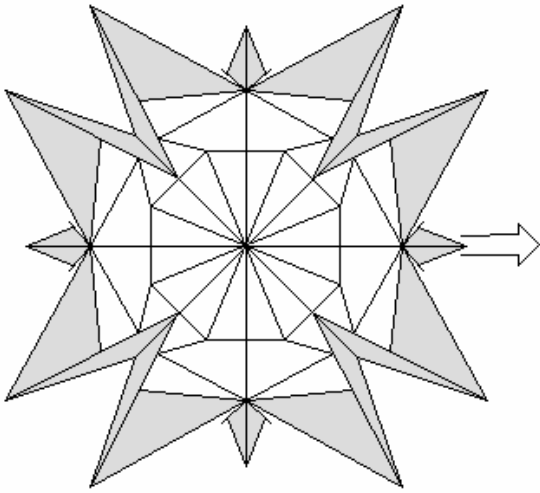

31. Tirer sur le pétale pour ouvrir la "poche" créée à l'étape 15.

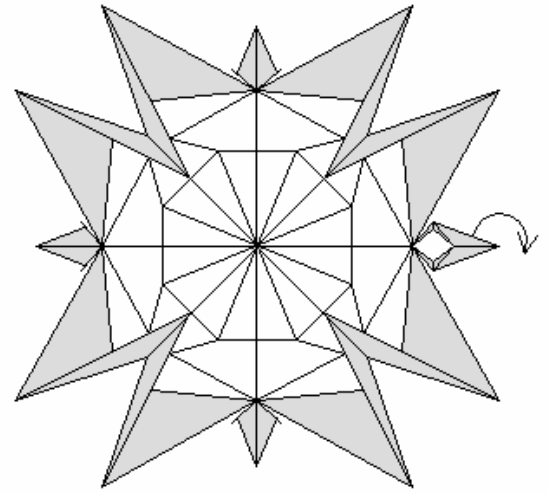

32. "Courber" l'extrémité du pétale.

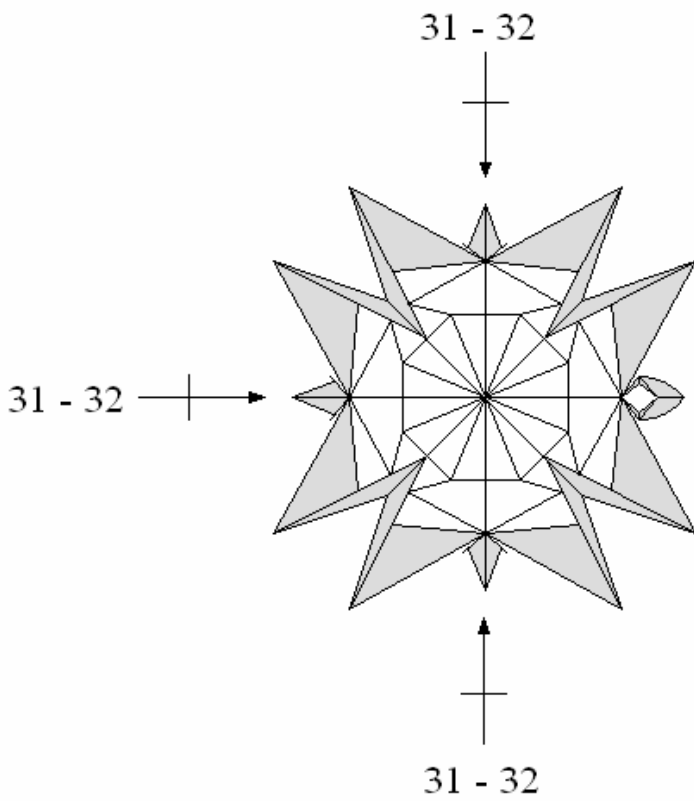

33. Refaire les étapes 31 et 32 sur les trois autres pétales.

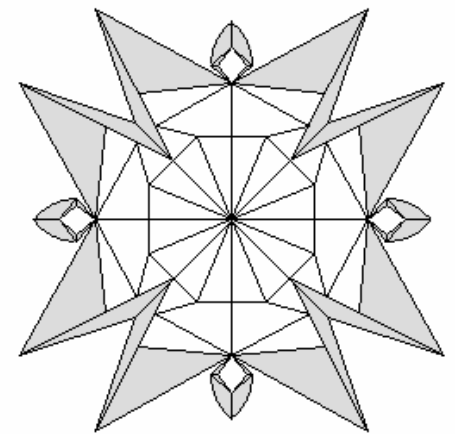

34. Le résultat.