

# Chauve-souris

Carré de 15 cm ou plus

Téléchargé sur [passionorigami.com](http://passionorigami.com)

Papier sandwich conseillé

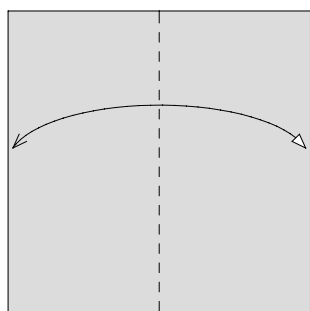

1. Marquer la médiane en vallée.

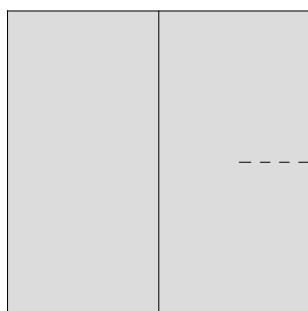

2. Marquer légèrement le démarrage de l'autre médiane.

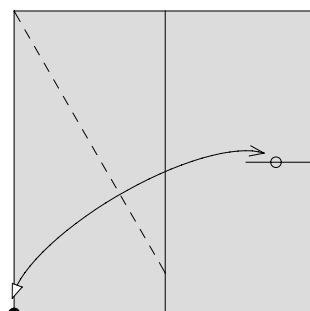

3. Plier et déplier en vallée à l'aide du repère.

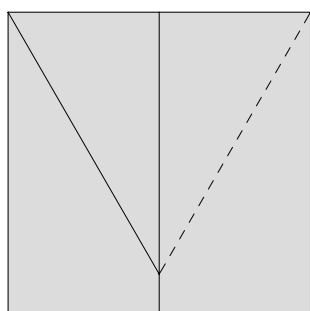

4. Marquer le pli symétrique en vallée. Retourner le modèle.

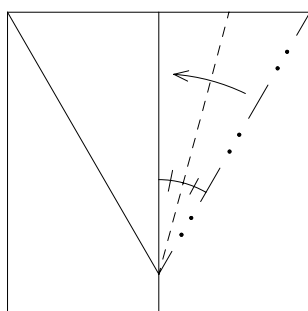

5. Plier la bissectrice en vallée en amenant le pli de l'étape 3 sur le pli de l'étape 1. Le bas du modèle se soulève.

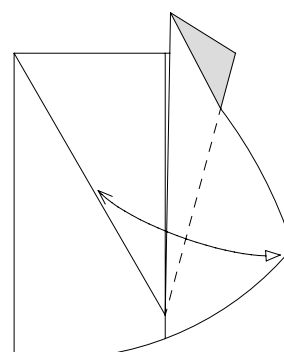

6. Marquer en vallée le pli indiqué.

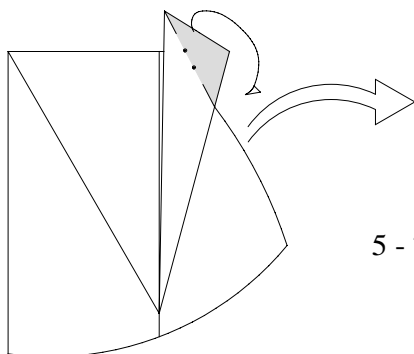

7. Plier en montagne le coin coloré puis déplier tout pour revenir à l'étape 5.

5 - 7

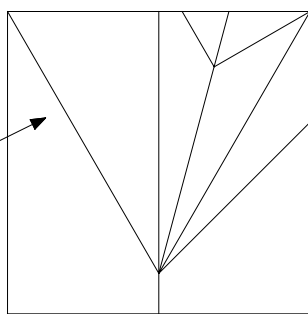

8. Le résultat. Refaire les étapes 5 à 7 à gauche.

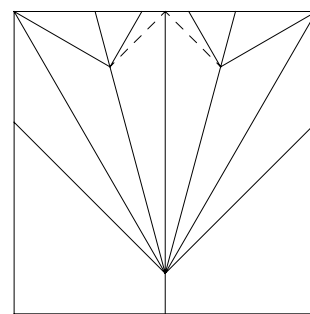

9. Marquer les deux plis en vallée puis retourner le modèle.

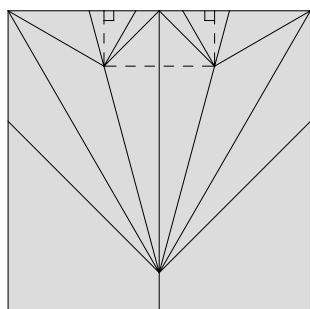

10. Marquer les trois plis en vallée.

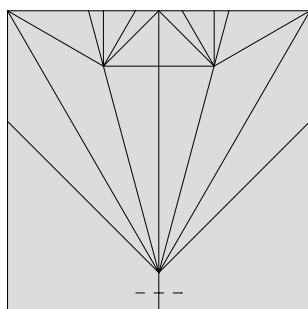

11. Marquer légèrement le pli.

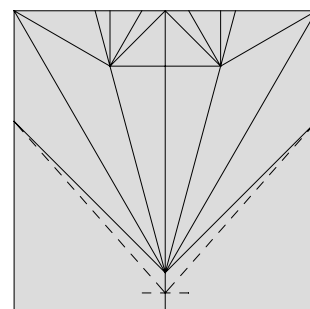

12. Marquer les deux plis en vallée.

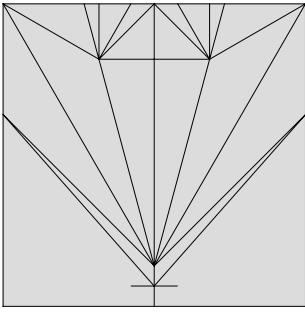

13. Le résultat.

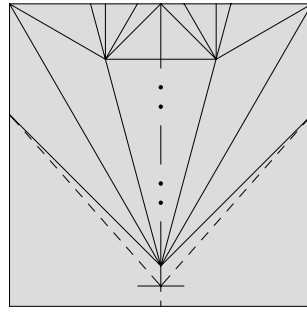

14. Plier le modèle en deux en suivant les plis.

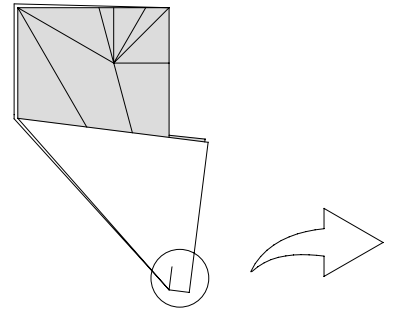

15. Zoom.

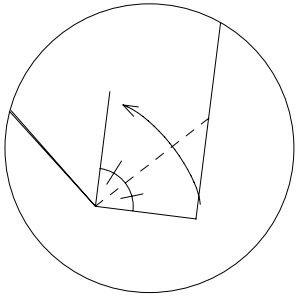

16. Plier la bissectrice en utilisant encore le pli de l'étape 11.

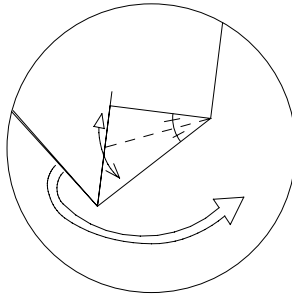

17. Marquer la bissectrice puis déplier jusqu'à l'étape 14.

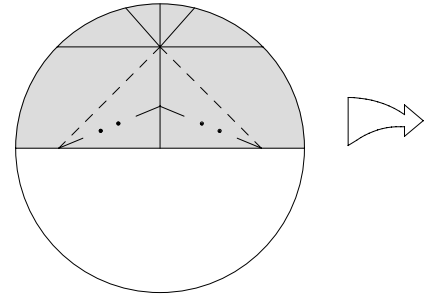

18. Marquer en vallée les plis de l'étape 15 et en montagne les plis de l'étape 17. Retour à la vue entière.

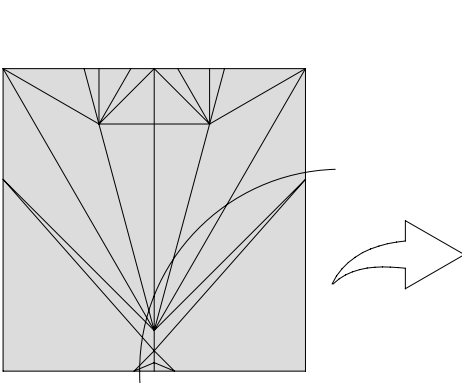

19. Le pli de l'étape 11 n'est plus marqué. Zoom.

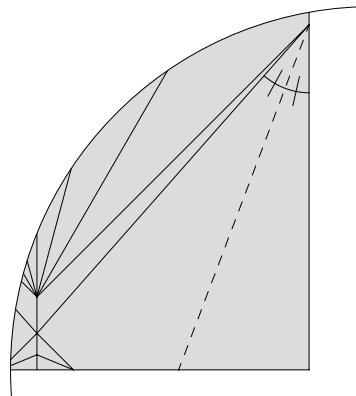

20. Marquer la bissectrice.

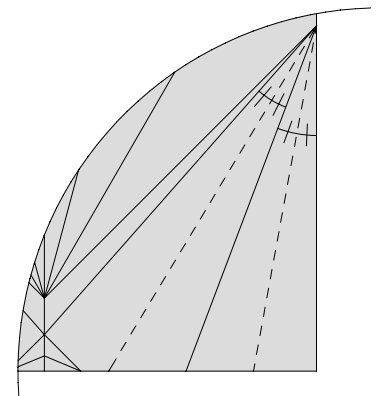

21. Marquer les deux bissectrices.

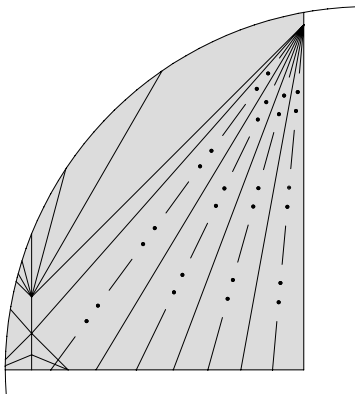

22. Marquer les quatre bissectrices en montagne.

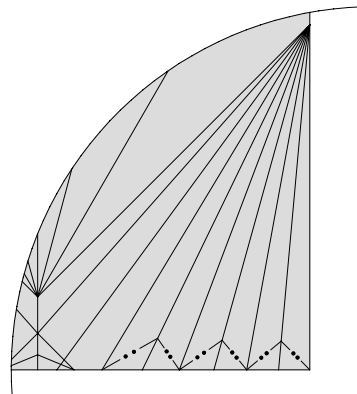

23. Marquer les six bissectrices en montagne. Retour à la vue entière.

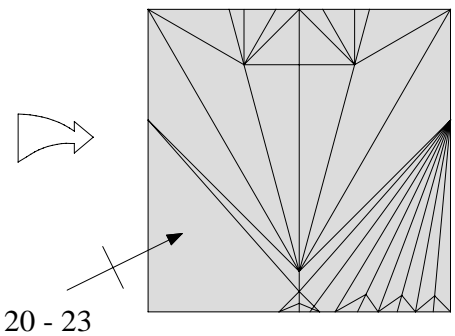

24. Refaire les étapes 20 à 23 à gauche.

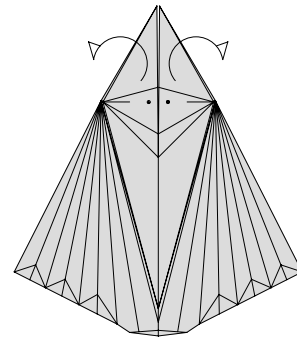
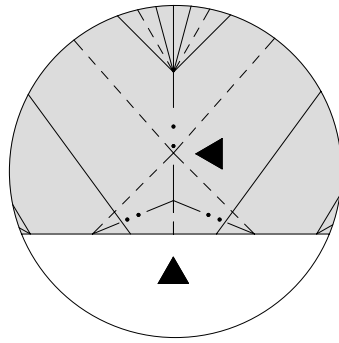
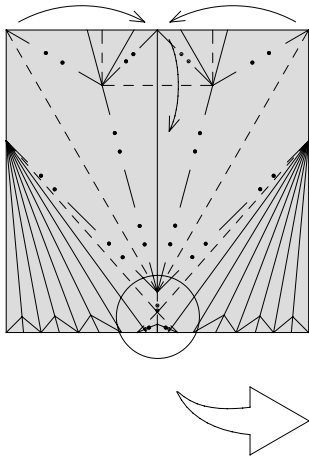

25. Plier comme indiqué. Les plis vallée des étapes 3 et 4 passent sous les plis montagne créés à l'étape 5. Former un pli pétale en haut. Le modèle n'est plus plat.

26. Le résultat. Rabattre les deux volets vers l'arrière pour "verrouiller" le modèle.

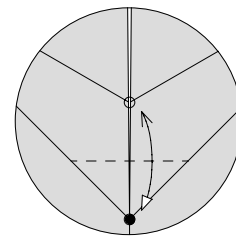
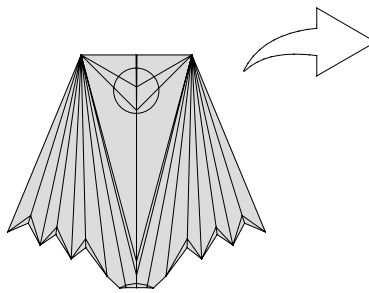
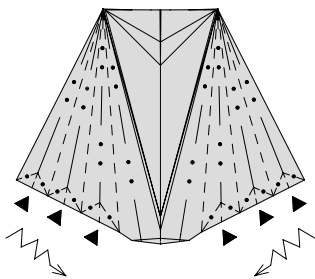

27. En suivant les plis des étapes 19 à 23 former les ailes.

28. Le résultat. Zoom.

29. Plier et déplier à l'aide des repères.

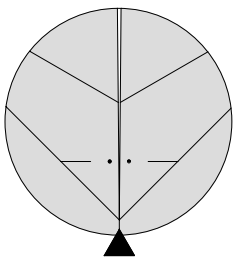

30. Effectuer un enfoncement.

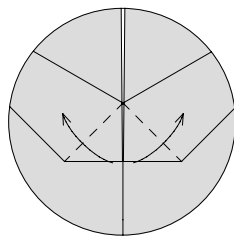

31. Plier les volets supérieurs au maximum.

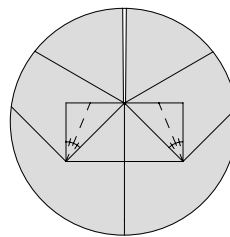

32. Marquer les deux bissectrices.

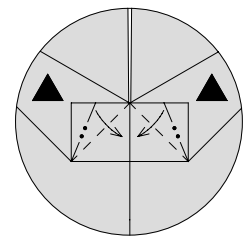

33. Effectuer deux plis aplatis.

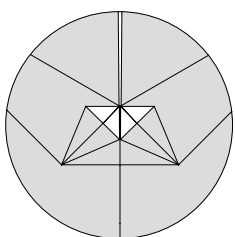

34. Le résultat. Retour à la vue entière.

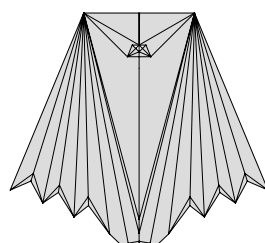

35. Retourner le modèle. Les ailes ne seront pas représentées.

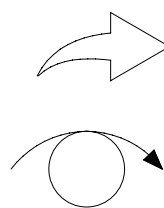

36. Plier le volet de gauche le long de la bissectrice.

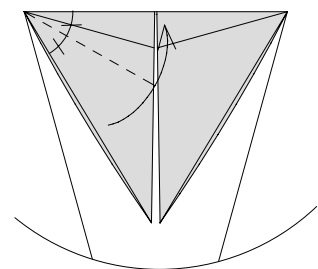

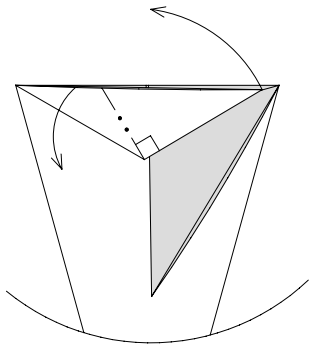

37. Effectuer une sorte de pli pivot pour la première épaisseur, sans écraser la partie qui se redresse au-dessus de la tête.

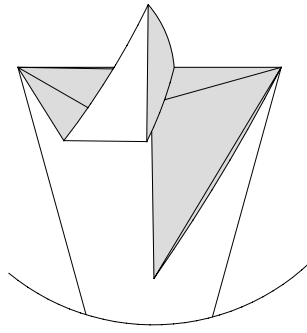

38. La pointe de l'oreille s'est redressée et ne doit pas être écrasée.

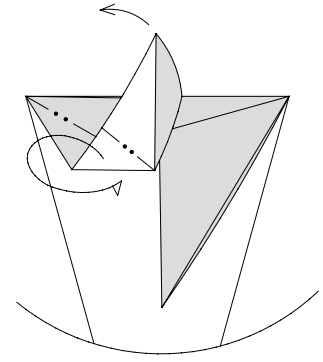

39. Orienter l'oreille et "verrouiller" l'ensemble avec le pli montagne.

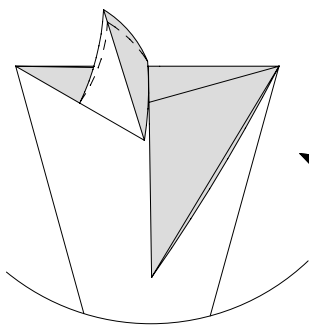

36 - 40

40. Façonner l'oreille puis répéter les étapes 36 à 40 sur l'oreille droite.

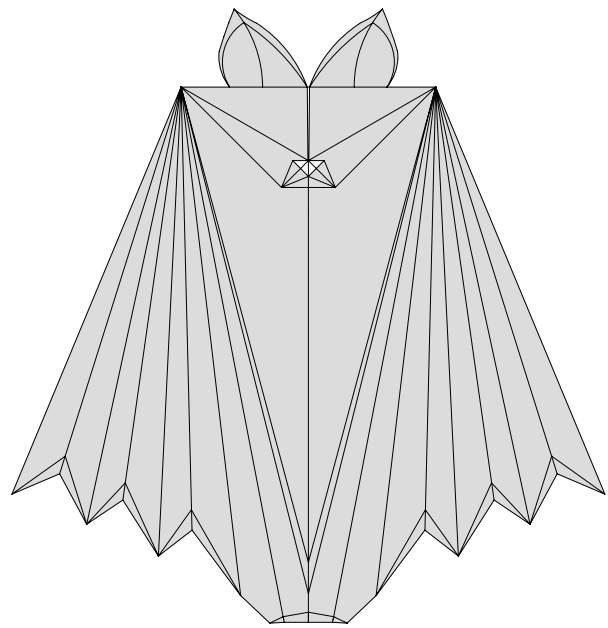

41. Le résultat.